

PS400

Digital Visualizer

Руководство пользователя

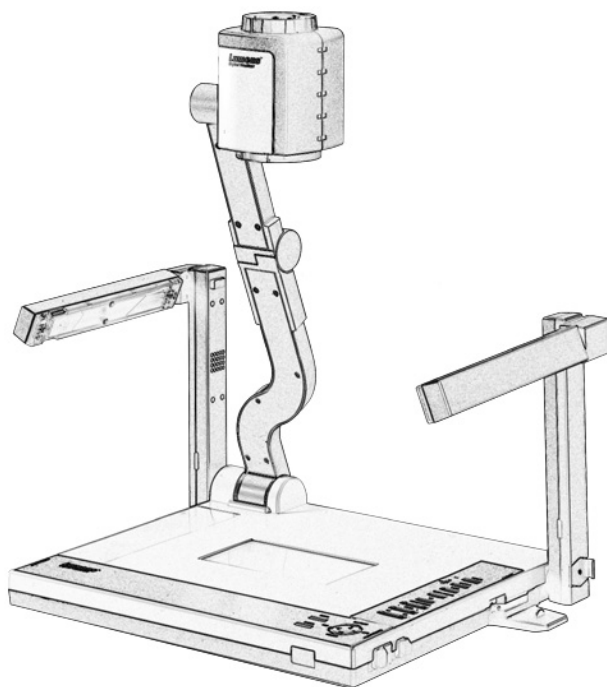

Оглавление

ГЛАВА 1 ИНСТРУКЦИЯ ПО ТЕХНИКЕ БЕЗОПАСНОСТИ	3
Меры безопасности.....	4
ПРЕДУПРЕЖДЕНИЕ СО СТОРОНЫ FCC (ФЕДЕРАЛЬНОЙ КОМИССИИ СВЯЗИ США)	5
ПРЕДУПРЕЖДЕНИЕ СО СТОРОНЫ EN55022 (Нормы облучения для стран ЕС)	5
ГЛАВА 2 СОДЕРЖИМОЕ УПАКОВКИ	6
ГЛАВА 3 ОБЩИЙ ВИД ИЗДЕЛИЯ	7
3.1 Вид СПЕРЕДИ / Вид СЗАДИ	7
3.2 ВАРИАНТЫ ПОДКЛЮЧЕНИЯ ВВОДА/ВЫВОДА	8
3.3 НАСТРОЙКА DIP-ПЕРЕКЛЮЧАТЕЛЕЙ	9
3.4 ПУЛЬТ УПРАВЛЕНИЯ	10
3.5 ИНФРАКРАСНЫЙ ПУЛЬТ ДИСТАНЦИОННОГО УПРАВЛЕНИЯ	11
ГЛАВА 4 УСТАНОВКА	12
4.1 НАСТРОЙКА ЦИФРОВОГО ВИЗУАЛИЗАТОРА	12
4.2 ВКЛЮЧЕНИЕ ПИТАНИЯ ЦИФРОВОГО ВИЗУАЛИЗАТОРА	12
ГЛАВА 5 РАБОТА	13
5.1 ОСНОВНЫЕ ФУНКЦИИ	13
5.1.1 <i>Источник</i>	13
5.1.2 <i>Zoom In/Out (Увеличение/уменьшение масштаба)</i>	13
5.1.3 <i>Auto Focus (Автоматическая фокусировка)</i>	14
5.1.4 <i>Brightness (Яркость)</i>	14
5.1.5 <i>Lamp (Лампа)</i>	14
5.1.6 <i>Photo/Text/Gray (Фотоснимок/текст)</i>	15
5.1.7 <i>Capture (Съемка)</i>	15
5.1.8 <i>Доступ к экранному меню OSD</i>	15
5.2 ДОПОЛНИТЕЛЬНЫЕ ФУНКЦИИ.....	16
5.2.1 <i>Воспроизведение отснятых изображений</i>	16
5.2.2 <i>Удаление отснятых изображений</i>	16
5.2.3 <i>Auto Erase</i>	16
5.3 ВВЕДЕНИЕ В ФУНКЦИИ ЭКРАННОГО МЕНЮ OSD.....	17
5.3.1 <i>Использование экранного меню OSD</i>	17
5.3.2 <i>Список субменю экранного меню OSD</i>	18
5.4 ПРОЧИЕ ФУНКЦИИ.....	19
5.4.1 <i>Показ удаленных предметов</i>	19
5.4.2 <i>Показ позитивных/негативных изображений</i>	19
5.4.3 <i>Использование портов USB и RS232</i>	19
5.5 ХРАНЕНИЕ ПОСЛЕ ИСПОЛЬЗОВАНИЯ.....	20
ГЛАВА 6 ВОПРОСЫ И ОТВЕТЫ	21

Авторское право

© Авторское право корпорации Lumens Digital Optics Inc. Все права защищены.

Торговое наименование Lumens находится в процессе регистрации товарного знака корпорацией Lumens Digital Optics Inc.

Никакая часть этого документа не может копироваться, передаваться или воспроизводиться какими-либо средствами и в какой бы то ни было форме без получения предварительного письменного разрешения от корпорации Lumens Digital Optics Inc. Единственным исключением является резервная копия документации, сохраняемая покупателем в качестве справочной информации.

В целях дальнейшего усовершенствования своей продукции, корпорация Lumens Digital Optics Inc. оставляет за собой право изменять технические характеристики изделий, описанных в настоящем руководстве, без предварительного уведомления.

Торговые наименования компаний и/или продукции, упомянутые в этом руководстве могут являться зарегистрированными товарными знаками соответствующих владельцев и приведены только в информационных целях. Корпорация Lumens Digital Optics Inc. отказывается от преимуществ, связанных с упоминанием любых торговых наименований, кроме своих собственных.

Отказ от ответственности: Корпорация Lumens ни при каких условиях не несет ответственности за пропуски или ошибки редакторской правки в этом руководстве.

Глава 1 Инструкция по технике безопасности

Всегда соблюдайте эти указания при установке и использовании цифрового устройства для оптической демонстрации:

1. Не размещайте цифровое устройство для оптической демонстрации на неустойчивую подставку, стойку или стол.
2. Не применяйте цифровое устройство для оптической демонстрации вблизи воды или источника тепла.
3. Применяйте принадлежности согласно рекомендации.
4. Применяйте источник питания того типа, который указан на цифровом устройстве для оптической демонстрации. Если у Вас имеются сомнения относительно доступного типа источника питания, проконсультируйтесь у дилера или в местной электрической компании.
5. Размещайте цифровое устройство для оптической демонстрации так, чтобы его можно было бы легко отсоединить от розетки.
6. Подключайте 3-контактную вилку с заземляющим выводом цифрового устройства для оптической демонстрации в электрическую розетку с надежным заземлением. ЕСЛИ у Вас имеется вилка с двумя контактами, обратитесь к электрику для ее замены. Не беритесь за вилку мокрыми руками.
7. Всегда следуйте следующим мерам предосторожности при подключении вилки. Неверные действия могут приводить к искрению или возгоранию.
 - Перед подключением в розетку проверьте отсутствие пыли на вилке.
 - Убедитесь в надежном контакте вилки с розеткой.
8. Не создавайте перегрузку настенных розеток, удлинителей или многоконтактных панелей, так как это может привести к пожару или к поражению электротоком.
9. Не размещайте цифровое устройство для оптической демонстрации там, где на провод могут наступить, так как это может привести к его истиранию или повреждению проводников или вилки.
10. Перед чисткой отключайте проектор от настенной розетки. Для чистки используйте влажную ткань. Не применяйте жидкие или аэрозольные чистящие средства.
11. Не перекрывайте доступ к прорезям и отверстиям в корпусе проектора. Они обеспечивают вентиляцию и оберегают цифровое устройство для оптической демонстрации от перегрева. Не размещайте цифровое устройство для оптической демонстрации на диван, коврик или другую мягкую поверхность или в замкнутое пространство, где не обеспечивается необходимая вентиляция.



12. Никогда не допускайте проникновения любых предметов через прорези корпуса. Никогда не допускайте попадания жидкости любого типа в цифровое устройство для оптической демонстрации.
13. За исключением специальных указаний этого Руководства для пользователя, не пытайтесь сами открывать это устройство. Открытие или удаление крышек может быть опасным для Вас вследствие опасных напряжений и прочих рисков. Предоставляйте выполнение любых операций по обслуживанию сервисному персоналу, имеющему лицензию.
14. Во время гроз или при длительных перерывах в использовании отсоединяйте цифровое устройство для оптической демонстрации от розетки, не помещайте цифровое устройство для оптической демонстрации или блок дистанционного управления сверху вибрирующего оборудования, например, автомобиля и пр.
15. В указанных ниже случаях отсоедините цифровое устройство для оптической демонстрации от настенной розетки и обратитесь для обслуживания к имеющему лицензию сервисному персоналу:
 - Если шнур питания или вилка повреждены либо изношены.
 - Если внутрь попала жидкость или если цифровое устройство для оптической демонстрации было подвергнуто воздействию дождя или влаги.

Меры безопасности

Предупреждение: Чтобы уменьшить риск пожара или поражения током, не подвергайте этот прибор воздействию дождя или влаги.

Это цифровое устройство для оптической демонстрации снабжено вилкой с заземлением для подключения к сети переменного тока. Это одна из мер безопасности, состоящая в том, чтобы вилка соответствовала питающей розетке. Не пытайтесь обойти эту меру безопасности.

Если цифровое устройство для оптической демонстрации не будет использоваться в течение длительного периода времени, отсоедините его от силовой розетки.

	<table border="1" style="margin: auto;"><tr><td style="padding: 5px;">ПРЕДОСТЕРЕЖЕНИЕ</td></tr><tr><td style="background-color: black; color: white; padding: 5px;">РИСК ПОРАЖЕНИЯ ТОКОМ</td></tr></table>	ПРЕДОСТЕРЕЖЕНИЕ	РИСК ПОРАЖЕНИЯ ТОКОМ	
ПРЕДОСТЕРЕЖЕНИЕ				
РИСК ПОРАЖЕНИЯ ТОКОМ				
<p>Предостережение: Для снижения риска поражения электрическим током не открывайте крышку (или заднюю стенку). Внутри нет деталей, подлежащих обслуживанию пользователем. Обращайтесь к обслуживающему персоналу, имеющему лицензию.</p>				

	<p>Этот символ указывает, что внутри этого прибора есть опасное напряжение, могущее привести к поражению электротоком.</p>		<p>Этот символ указывает, что в этом Руководстве для пользователя имеются важные указания по работе и обслуживанию этого прибора</p>
---	--	---	--

Предупреждение со стороны FCC (Федеральной комиссии связи США)

Это цифровое устройство для оптической демонстрации было сертифицировано в соответствии с ограничениями для вычислительного устройства класса А, согласно подразделу J Части 15 правил FCC. Эти ограничения установлены для разумной защиты от вредного воздействия, когда оборудование работает в среде коммерческого использования.

Предупреждение со стороны EN55022 (Нормы облучения для стран ЕС)

Это изделие предназначено для коммерческого, промышленного или образовательного применения. Оно не предназначено для бытового использования.

Это изделие класса А. В домашних условиях оно способно создавать помехи радиоприему, в случае чего пользователю придется принимать адекватные меры. Типичным применением является конференц-зал, зал заседаний или аудитория.

Если это изделие создает помехи для приема радио- или телепередач, пользователи могут снизить эти помехи следующими методами:

- ◆ Подстроить направление антенны радиоприемника или телевизора.
- ◆ Дополнительно подобрать расстояние между этим устройством и приемником.
- ◆ Подключить вилки питания этого изделия и другого устройства к различным сетевым розеткам.
Используйте отвертку для закрепления вилки питания, чтобы снизить уровень радиопомех до нормального значения.

Глава 2 Содержимое упаковки

Убедитесь в том, что в упаковке имеются следующие предметы:

PS400



Краткое
руководство



Руководство для
пользователя



Компакт-диск



Шнур питания

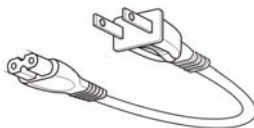

Кабель USB



Кабель C-Video



Кабель VGA



Пульт ДУ



Глава 3 ОБЩИЙ ВИД ИЗДЕЛИЯ

3.1 Вид спереди / Вид сзади

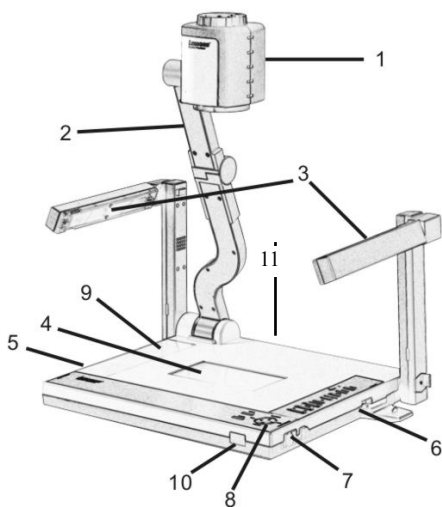

1. Головка камеры
2. Кронштейн камеры
3. Лампы
4. Встроенная лампа подсветки
5. Гнездо пульта управления
6. Гнездо CF-карты
7. Блокировка лампы
8. Панель управления
9. Перечень функций кнопки
10. ИК-сенсор (используется для ПДУ)
11. Разъем входа/выхода (включая настройку DIP-переключателя)

3.2 Варианты подключения ввода/вывода

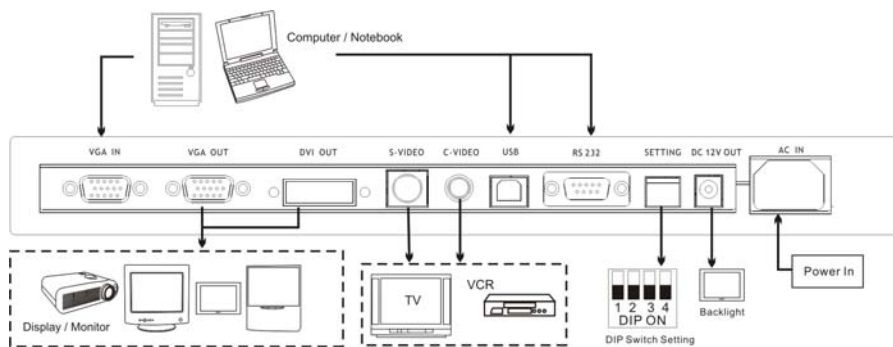

1. VGA IN

Подсоедините к выходному разъему VGA-out другого устройства, например: ПК

2. VGA OUT

Подсоедините к входному разъему VGA-in другого визуального устройства

3. DVI OUT

Разъем для подключения цифрового и аналогового устройства

4. Разъем S-VIDEO

Выходной разъем для видеовыхода S-Video

5. Разъем C-VIDEO

Выходной разъем для видеовыхода C-Video

6. USB (поддержка USB 1.1)

Подсоединение Ethernet для централизованного управления на расстоянии

7. RS232

Подсоединение внешнего устройства через порт RS232

8. Setting

Настройки для различных выходных режимов

9. DC 12V output

Вывод напряжения 12 В (ПТ) от цифрового визуализатора для подключения подсветки (backlight).

10. AC-in

Используйте этот ввод для подключения шнура питания от сети (100 – 240 В)

3.3 Настройка DIP-переключателей

3.3.1 Выход RGB и XGA (по умолчанию)

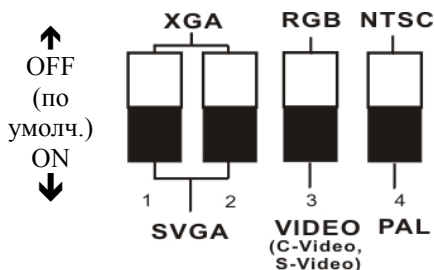

3.3.2 Выход видео (NTSC)

Настройка NTSC : США , Тайвань , Панама , Филиппины , Канада , Чили , Япония , Корея , Мексика

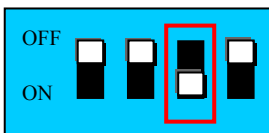

3.3.3 Выход видео (PAL)

Настройка PAL: Кроме перечисленных выше стран, использующих NTSC.

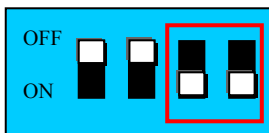

3.3.4 Выход SVGA

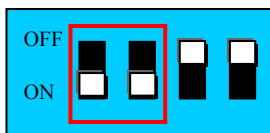

3.4 Пульт управления

1. Power

Включение/отключение питания

2. Source

Выбор подключения к проектору: PC (ПК) или Camera (Фотокамера)

3. Image

Выбор режима фотосъемки или текста

4. Mode

Выбор Normal / Film / Slide / Microscope

5. Capture

Запись изображения во внутреннюю память или на карту

6. Play, Delete

Воспроизведение сохраненного снимка / Удаление сохраненного снимка

7. Flip

Поворот снимка на 180°

8. Freeze

Остановить подвижную картинку

9. A4/F1, A5/F2

Быстрый выбор размера A4/ A5 нажатием A4 или A5
Кнопка F1/F2 позволяет настраивать функции

10. Zoom + /-

Уменьшите / увеличьте масштаб, непрерывно нажимая соотв. клавишу

11. AF

Автофокусировка включается однократным нажатием клавиши

12. Brightness +/-

Регулировка яркости нажатием +/-

13. Menu

Доступ к экранному меню OSD. Для выбора одного из меню нажимайте кнопки со стрелками и щелкните кнопкой 'Enter' для выбора пункта меню

14. Enter

Используется для подтверждения команды из экранного меню OSD

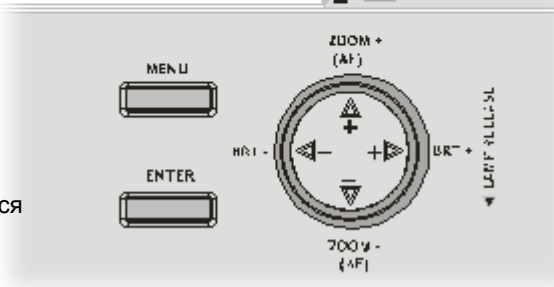

3.5 Инфракрасный пульт дистанционного управления

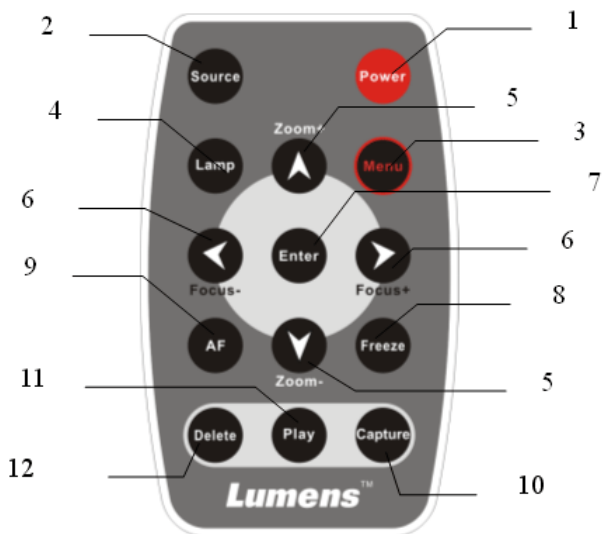

- | | |
|--|--|
| <p>1. Power
Включ./отключ. питания</p> <p>2. Source
Выбор выхода: ПК или фотокамера</p> <p>3. Menu
Доступ к экранному меню OSD. Для выбора одного из меню нажимайте кнопки со стрелками и щелкните кнопкой 'Enter' для выбора пункта меню</p> <p>4. Lamp
Переключение режима лампы</p> <p>5. Zoom + /-
Изменение масштаба нажатием +/-</p> <p>6. Focus +/-
Ручная фокусировка для тонкой настройки</p> <p>7. Enter
Включение выбранной функции</p> <p>8. Freeze
Неподвижная картинка на экране</p> | <p>9. AF
Автофокусировка</p> <p>10. Capture
Съемка с записью снимка во внутреннюю память</p> <p>11. Play
Вызов снимков из памяти цифрового визуализатора</p> <p>12. Del
Удаление снимков из памяти цифрового визуализатора</p> |
|--|--|

※ **Предостережение :**
Применение неподходящей модели батарейки может вызвать взрыв. При утилизации использованной батарейки соблюдайте инструкцию.

Глава 4 Установка

4.1 Настройка цифрового визуализатора

1. Вытяните плечо. Головная часть фотокамеры должна быть направлена на центр визуализатора.
2. Нажмите и не отпускайте кнопки высвобождения лампы с обеих сторон визуализатора и потяните кнопку высвобождения лампы, чтобы выдвинуть ее.
3. Поверните головную часть фотокамеры к платформе в соответствии с нижеприведенными стрелками.

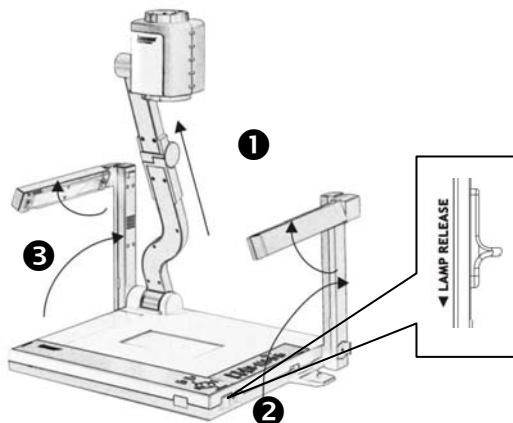

※Примечание : Угол поворота головной часть фотокамеры ограничен. Не прилагайте излишнего усилия, когда угол достиг максимального значения.

4.2 Включение питания цифрового визуализатора

※Примечание : Перед применением цифрового визуализатора убедитесь в том, что он подсоединен к компьютеру, источнику видео или к другим выходным устройствам. См. Рис: 3-13, вид сзади, для уточнения расположения соединительного разъема.

1. Нажмите кнопку <POWER> (Питание) для включения цифрового визуализатора. Красный СИД (мигает, пока не закончится инициализация) поменяет цвет на зеленый.
2. Press <LAMP> on remote control to open light sources on both sides or backlight source.
3. Вы можете поворачивать корпус лампы под нужным углом для обеспечения наилучшего освещения.

Глава 5 Работа

5.1 Основные функции

5.1.1 Источник

По умолчанию входным источником является "Цифровой визуализатор", для переключения нажимайте кнопку 『Source』 (Источник).

Пульт управления

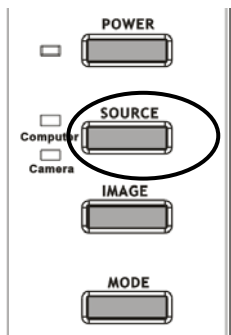

ПДУ

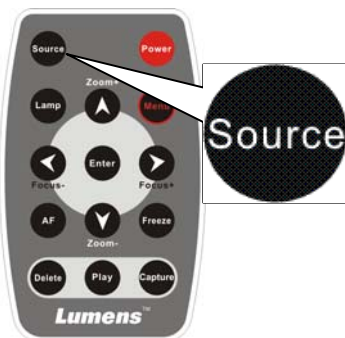

Monitor



Projector



PC

Notebook



5.1.2 Zoom In/Out (Увеличение/уменьшение масштаба)

Уменьшите / увеличьте масштаб, непрерывно нажимая соотв. клавишу

Пульт управления

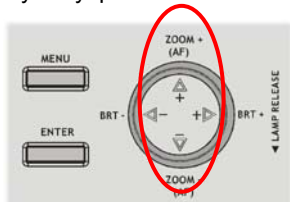

ПДУ



Zoom+



Zoom-



5.1.3 Auto Focus (Автоматическая фокусировка)

Автофокусировка включается однократным нажатием клавиши

Пульт управления

ПДУ

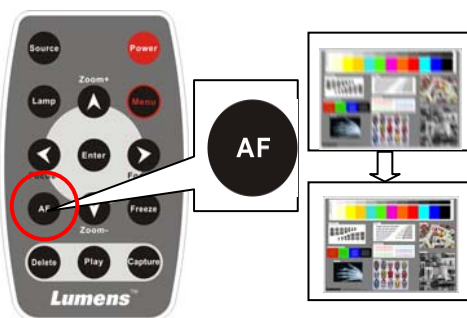
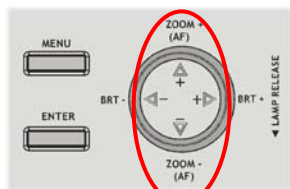

5.1.4 Brightness (Яркость)

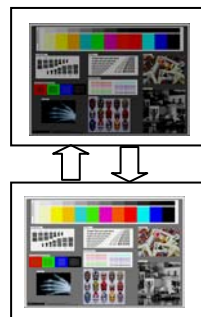
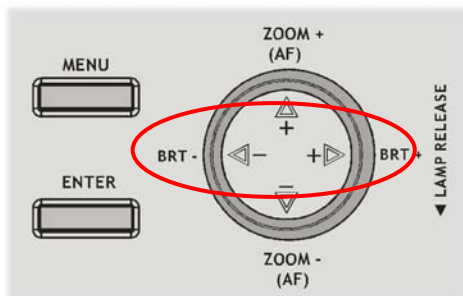

5.1.5 Lamp (Лампа)

Включение / выключение лампы и подсветки

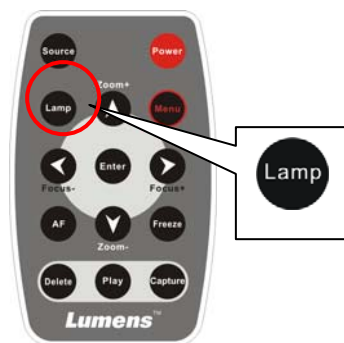

5.1.6 Photo/Text/Gray (Фотоснимок/текст)

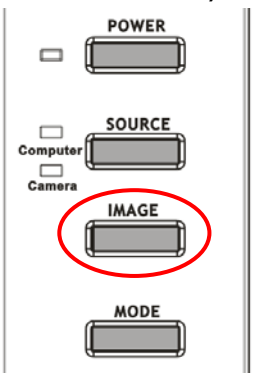

5.1.7 Capture (Съемка)

Пульт управления

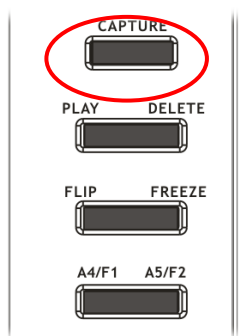

ПДУ



5.1.8 Доступ к экранному меню OSD

Пульт управления

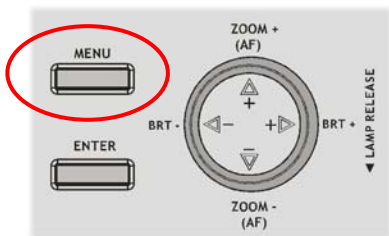

ПДУ

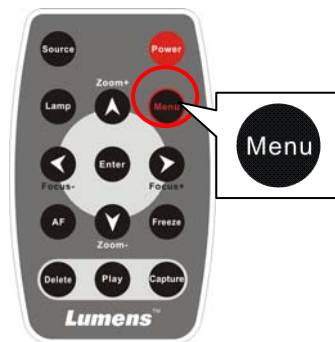

5.2 Дополнительные функции

5.2.1 Воспроизведение отснятых изображений

ПДУ или пульт управления :

1. Нажмите кнопку 『 Play 』 для показа в уменьшенном виде снимков, записанных в память.
2. Нажмите кнопку 『 ▼ ▲ ◀ ▶ 』 для выбора миниатюры снимка.
3. Нажмите кнопку 『 Enter 』 для показа снимка на всем экране.
4. Нажмите кнопку 『 ◀ ▶ 』 для показа предыдущего и последующего снимка.
5. Нажмите кнопку 『 Play 』 для возврата назад.
6. Нажмите кнопку 『 Menu 』 для выхода.

5.2.2 Удаление отснятых изображений

ПДУ или пульт управления :

1. Нажмите кнопку 『 Play 』 для показа в уменьшенном виде снимков, записанных в память.
2. Нажмите кнопку 『 ▼ ▲ ◀ ▶ 』 для выбора миниатюры снимка.
3. Нажмите кнопку 『 Del 』 для удаления выбранного снимка.
4. Нажмите кнопку 『 Menu 』 для выхода.

5.2.3 Auto Erase

Delete all captured images when user turns off the power.

ПДУ или пульт управления :

1. Нажмите кнопку 『 Menu 』 для входа в меню OSD.
2. Нажмите кнопку 『 ◀ ▶ 』 для выбора 『 Storage 』 .
3. Нажмите кнопку 『 ▼ ▲ 』 для выбора 『 Auto Erase 』 .
4. Нажмите кнопку 『 ◀ ▶ 』 для выбора 『 on/off 』 .
5. После входа в 『 Confirm 』 , нажмите кнопку 『 ▼ ▲ 』 , чтобы выбрать 『 Yes 』 .
6. Нажмите кнопку 『 Menu 』 для выхода.

5.3 Введение в функции экранного меню OSD

5.3.1 Использование экранного меню OSD

ПДУ или пульт управления:

1. Нажмите кнопку 『 Menu 』 для входа в экранное меню OSD.
2. Нажмите кнопку 『 ▼ ▲ 』 для выбора меню функций.
3. Нажмите кнопку 『 Enter 』 для входа в меню.
4. Нажмите кнопку 『 ▼ ▲ 』 для выбора функции.
5. Значок 『 ► ◀ 』 означает наличие нескольких меню. Для выполнения указанной функции используйте кнопки 『 ► ◀ 』 .
6. Значок 『 ← 』 означает наличие только одного меню. Для выполнения указанной функции нажмите кнопку 『 Enter 』 .
7. Нажмите кнопку 『 Menu 』 для выхода из экранного меню OSD.

※Примечание: Меню автоматически отключится, если к нему нет обращений в течение некоторого времени.

5.3.2 Список субменю экранного меню OSD

Слой 1	Слой 2	Слой 4	Функция
Дисплей Display	Lamp	Вкл. / Выкл. / Backlight	
	автоэкспозиц (AE)	Вкл. / Выкл. (по умолчанию)	Автоматическая экспозиция изображения
	AWB	Выполнение	Автоматический баланс белого.
	Фокусировка		Настроить фокус изображения
	Цифровой зум (Digital Zoom)	Вкл. (по умолчанию) / Выкл.	
Память (Storage)	Удалить все	Выполнение	Удаление всех изображений.
	Формат	Выполнение	Формат
	Носитель	Внутреннее ЗУ / карта CF	Выбрать носитель для хранения
	Авто-удаление (Auto Erase)	Вкл. / Выкл.	Удалить все снятые изображения, когда пользователь выключает питание.
Настройка (Setting)	Язык общения	English / Deutsch / Francais / Italiano / Eapanol / Русский / 中繁 / 中简	Выбор в меню желаемого языка общения.
	Заранее поставьте	Выполнение	по умолчанию
	Заранее поставьте За исключением	Выполнение	
	Заранее поставьте Нагрузка	Выполнение	
	F1	фокус +/-, Заранее поставьте, Переворот	
	F2	фокус +/-, Заранее поставьте, Переворот	

5.4 Прочие функции

5.4.1 Показ удаленных предметов

ПДУ или клавиатура:

1. Нажмите кнопку 『Zoom+』 or 『Zoom-』 для показа выбранной вами сцены.
2. Если удаленное изображение перевернуто, нажмите кнопку 『Menu』 для открытия экранного меню OSD и выбора 『Переворот』 .

5.4.2 Показ позитивных/негативных изображений

1. Объекты должны быть помещены на панель подсветки.
2. Нажмите кнопку 『Mode』 для доступа к вариантам переключения Позитивный/Негативный.

5.4.3 Использование портов USB и RS232

➤ USB

Вы можете передавать изображения в компьютер, используя интерфейс USB. Для улучшения передачи через порт USB убедитесь в том, что ваш ПК поддерживает протокол USB (цифровой визуализатор использует USB 1.1 и программу See II). Более подробная информация приведена в Руководстве для пользователя по программному обеспечению.

➤ RS232

Порт RS232, разновидность последовательного протокола, упрощает использование функций ПДУ. Для примера, используя порт RS232, Вы можете управлять цифровым визуализатором, установленным в зале для конференций, от ПК в другом здании. (См Раздел 3.3 Разъемы входа/выхода). Запросите перечень комментариев для порта RS232 у сервисного персонала FAE или загрузите данные с вебсайта www.lumens.com.tw.

5.5 Хранение после использования

1. Сложить кронштейн и головку камеры так, чтобы они прилегали к планшету.
2. Повернуть камеру параллельно боковой стороне планшета.
3. Повернуть наружные лампы так, чтобы они прилегали к кронштейнам.
4. Вставить пульт управления в отсек с правой стороны презентационного модуля.
5. Повернуть кронштейны с лампами до их блокировки защелками-фиксаторами с обеих сторон планшета.

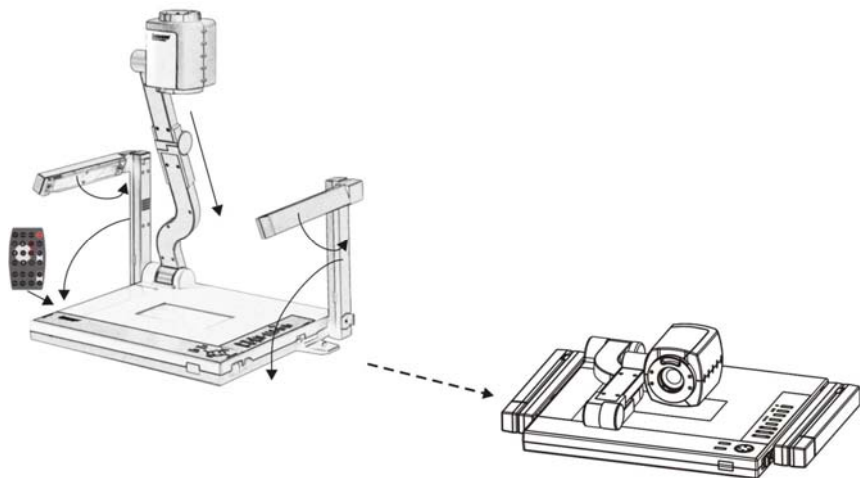

Глава 6 Вопросы и ответы

Эта глава описывает те проблемы, которые могут возникнуть, когда Вы используете этот цифровой визуализатор. Если у Вас появилась проблема, обратитесь к соответствующему разделу и проверьте все предположения, применимые к вашей проблеме. Если ни одно из предложенных решений не помогает в решении проблемы, позвоните вашему дилеру или в ваш сервисный центр.

- **Вопр1: Не включается системный индикатор.**

Отв1:

Не подается питание. Проверьте надежность подсоединения шнура питания к питающей розетке и к источнику питания.

- **Вопр2: На экране нет изображения.**

Отв2:

1 - Нажимайте кнопки различных сигналов и затем нажмите кнопку выбранного сигнала.

2 - Убедитесь в том, что все кабели присоединены правильно и надежно закреплены.

3 - Проверьте, включено ли питание ЖК-монитора или проектора.

4 - Убедитесь в том, что объектив направлен на область съемки.

- **Вопр3: Изображение или его части нечеткие или не в фокусе.**

Отв3:

Возможно, что неверна фокусировка объектива или не выбрана наилучшая дискретизация изображения. Нажмите кнопку AF (Auto Focus = Автофокусировка) на ПДУ или пульте управления.

- **Вопр4: Изображение слишком темное или слишком яркое.**

Отв4:

Нажмите кнопки <BRT+> и <BRT-> на панели управления для настройки яркости.

- **Вопр5: ПДУ не работает.**

Отв5:

1- Убедитесь в том, что ПДУ направлен на ИК-сенсор.

2- Проверьте батарейку.

